



# Bezpečnostní pokyny

---

Před použitím výrobku si pečlivě přečtěte tuto příručku a uschovejte ji pro budoucí potřebu.

Tento výrobek je určen k úklidu podlah pouze v domácím prostředí. Nepoužívejte ho venku, na jiných površích než podlahách nebo v komerčních či průmyslových prostorách.

## Omezení použití

- Toto zařízení mohou používat děti od věku 8 let a osoby se sníženými fyzickými, smyslovými nebo mentálními schopnostmi nebo nedostatkem zkušeností a vědomostí, pouze pokud je jim poskytnut dohled a vedení týkající se bezpečného použití zařízení a pochopení případných rizik. Děti by si neměly se zařízením hrát. Čištění a uživatelskou údržbu by neměly provádět děti bez dohledu.
- Toto zařízení není určeno k použití osobami (včetně dětí) se sníženými fyzickými, smyslovými nebo mentálními schopnostmi nebo nedostatkem zkušeností a vědomostí, pokud jim není poskytnut dohled a vedení týkající se použití zařízení osobou, která zodpovídá za jejich bezpečnost.
- Děti musí být pod dohledem, aby si se spotřebičem nehrály.
- Tento spotřebič obsahuje baterie, které mohou vyměňovat pouze kvalifikované osoby.
- Pokud je sada šňůr poškozená, je třeba ji nahradit speciální sadou šňůr, kterou zakoupíte u výrobce nebo pracovníka servisu.
- Pokud dojde k poškození nabíječky nebo baterie, je nutné je vyměnit za originální součástku zakoupenou u výrobce nebo v oddělení prodeje servisu.
- Při přejetí spotřebiče přes přívodní kabel může dojít k ohrožení.
- Udržujte vlasy, volné oblečení, prsty a všechny tělesné části mimo dosah pohyblivých částí a otvorů.
- Nepoužívejte robotický vysavač k čištění žádných hořících látek.
- Ať už robotický vysavač stojí, nebo je v pohybu, neusazujte na něj děti, domácí zvířata ani na něj neumísťte žádné předměty.
- Nepoužívejte robotický vysavač v oblastech vyvýšených nad úroveň terénu, jako jsou podkroví, otevřené balkóny nebo povrchy nábytku, pokud není na místě ochranná bariéra.
- Nepoužívejte robotický vysavač při okolní teplotě vyšší než 40 °C nebo nižší než 0 °C nebo na podlaze s kapalinami či lepkavými látkami.
- Před použitím robotického vysavače odstraňte z podlahy všechny kabely, abyste zabránili jejich tahání během úklidu.
- Odstraňte z podlahy všechny křehké nebo volně ležící předměty, jako jsou vázy nebo plastové sáčky, aby robotickému vysavači nebránily v pohybu nebo aby do nich nevrátil a nepoškodil je.
- Nepoužívejte režim mopování na kobercích. Při úlohách mopování nastavte virtuální stěny nebo zakázanou oblast v místech, kde jsou koberce.
- Nedovoďte, aby robotický vysavač sbíral tvrdé nebo ostré předměty, jako jsou stavební materiály, sklo nebo hřebíky.
- Před čištěním a údržbou robotického vysavače a multifunkční stanice vypněte a odpojte napájecí zdroj.
- Nepokládejte robotický vysavač vzhůru nohama. Laserový radarový kryt by se nikdy neměl dotýkat země.
- Nezvedejte robotický vysavač za kryt laserového radaru.
- Před transportem se přesvědčte, že je robotický vysavač vypnutý a uložený v originálním balení, pokud je to možné.
- Neotírejte robotický vysavač a multifunkční stanici mokřím hadříkem ani je neoplachujte žádnou tekutinou. Po vyčištění omyvatelných dílů je před instalací a následným používáním dostatečně vysušte.
- Když multifunkční stanice čistí podušky mopu, netahejte robotický vysavač ven z multifunkční stanice, aby nedošlo k jeho poškození.

- Používejte tento výrobek pouze v souladu s uživatelskou příručkou. Za jakékoli ztráty či poškození způsobená nevhodným použitím tohoto výrobku odpovídá uživatel.
- VAROVÁNÍ: Aby se zabránilo nebezpečí v důsledku neúmyslného resetování tepelné pojistky, nesmí být tento spotřebič napájen prostřednictvím externího spínacího zařízení, jako je časovač, ani připojen k obvodu, který je pravidelně zapínán a vypínán dodavatelem elektrické energie.
- Když zazní hlasová zpráva „Síť byla úspěšně připojena“, zařízení se úspěšně připojilo k síti a uložilo SSID síť Wi-Fi a heslo. Tyto informace se budou používat ve službách souvisejících se sítí a informace o zpracování osobních údajů naleznete v dokumentu Zásady ochrany osobních údajů.
- Podrobnou elektronickou příručku najdete na stránce [www.mi.com/global/support/user-guide](http://www.mi.com/global/support/user-guide)

## Baterie a nabíjení

- Nepoužívejte žádné baterie, sady šňůr nebo multifunkční stanice třetích stran. Robotický vysavač lze používat pouze s multifunkční stanicí modelu OV43-JZGL.
- Tento spotřebič obsahuje baterie, které mohou vyměňovat pouze kvalifikované osoby.
- Baterie ani multifunkční stanici sami nerozebírejte, neopravujte ani neupravujte.
- K otírání nebo čištění nabíjecích kontaktů multifunkční stanice nepoužívejte mokré hadřík nebo mokré ruce.
- Neumísťujte multifunkční stanici do blízkosti zdroje tepla, například radiátoru.
- Nelikvidujte baterie nevhodným způsobem. Použité baterie by měly být zlikvidovány v profesionálním recyklačním zařízení.
- Pokud nebude robotický vysavač delší dobu používán, plně ho nabijte a pak ho vypněte a uložte na suchém a chladném místě. Aby nedošlo k poškození baterie nadměrným vybitím, dobijte robotický vysavač aspoň jednou za 3 měsíce.
- Nevystavujte spotřebič ani baterii nadměrným teplotám.
- Nenabíjejte nenabíjecí baterie.
- K přepínání frekvence napájení mezi 50 Hz a 60 Hz není potřeba žádný zásah ze strany uživatele a produkt se dokáže přizpůsobit jak pro 50 Hz, tak pro 60 Hz.
- Dávejte pozor na riziko zkratování svorek bateriového spotřebiče nebo baterie kovovými předměty.
- Při vyjmutí baterie dávejte pozor, abyste ji nepoškodili, protože by mohlo dojít ke zkratu nebo úniku kapaliny. Pokud z baterie uniká kapalina, zabraňte kontaktu této kapaliny s pokožkou nebo oblečením a okamžitě ji otřete suchou látkou. Poté baterii odešlete do příslušného recyklačního centra nebo určenému týmu poprodejšího servisu, který zajistí její řádnou likvidaci.

## Bezpečnostní informace o laserovém zařízení

Laserový senzor v tomto produktu splňuje normu IEC 60825-1:2014 a EN 60825-1:2014/A11:2021 pro laserové produkty třídy 1. Během používání se vyhněte přímému kontaktu s očima.

LASEROVÝ PRODUKT TŘÍDY 1

SPOTŘEBITELSKÝ LASEROVÝ PRODUKT

EN 50689:2021

## Oznámení o životním prostředí

- Vestavěné baterie Li-Ion tohoto robotického vysavače obsahují chemikálie, které mohou znečistit životní prostředí.

- Před likvidací tohoto produktu požádejte odborníka o vyjmutí baterií a poté je zlikvidujte ve vhodném recyklačním zařízení.
- Před vyřazením spotřebiče je nutné baterii ze spotřebiče vyjmout.
- Při vyjmutí baterie musí být zařízení odpojeno od zdroje napájení.
- Baterii je třeba bezpečně zlikvidovat.

## Postup vyjmutí baterií

Tyto informace platí pouze pro likvidaci tohoto produktu a nejsou součástí běžných provozních pokynů.

1. Robotický vysavač udržujte v dostatečné vzdálenosti od multifunkční stanice a nechte ho pracovat, dokud se stav baterie nesníží natolik, že není schopen pokračovat v úklidu.
2. Vypněte robotický vysavač.
3. Sejměte spodní skořepinový plášť robotického vysavače.
4. Stiskněte svorky a vytáhněte konektory baterií, abyste je mohli vyjmout.

### VAROVÁNÍ:

- Před vyjmutím baterie se ujistěte, že je baterie vybitá a robotický vysavač je daleko od multifunkční stanice.
- Vyjměte společně celý blok baterií a dbejte, aby nedošlo k poškození vnějšího krytu bloku baterií; v opačném případě by mohlo dojít ke zkratování nebo úniku škodlivých látek.
- Pokud přijдете do styku s jakoukoli látkou, která může z baterií vytéct, omyjte si postižené místo velkým množstvím vody a okamžitě vyhledejte lékařskou pomoc.



Pouze pro použití ve vnitřních prostorech.



Před použitím si přečtěte pokyny.

# Přehled o výrobku

## Předinstalovaný na robotickém vysavači

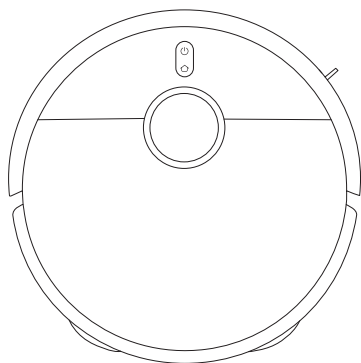

Robotický vysavač



Nádoba na prach



Filtr  
(předinstalovaný na  
nádobě na prach)



Kartáč



Kryt kartáče



Držák podušky mopu x 2  
(s předinstalovanou  
poduškou mopu x 2)

## Další příslušenství



Boční kartáč

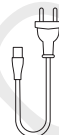

Sada šňůr



Průvodce  
obrázky



Uživatelská  
příručka



Upozornění k  
záruce



Stručný návod k  
použití

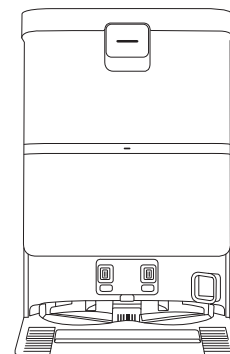

Multifunkční stanice  
(s předinstalovanou nádržkou na čistou vodu,  
nádržkou na špinavou vodu, jednorázovým  
sáčkem a filtrem na špinavou vodu)

**Poznámka:** Ilustrace výrobku, příslušenství a uživatelského rozhraní v uživatelské příručce slouží pouze k referenčním účelům. Skutečný výrobek a jeho funkce se mohou díky vylepšením výrobku lišit.

# Přehled o výrobku

## Robotický vysavač

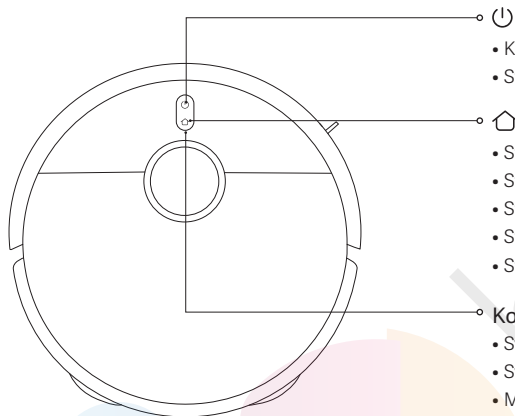

- K vypnutí nebo zapnutí stiskněte a podržte po dobu 3 sekund
- Stisknutím zahájíte nebo pozastavíte čištění

- Stisknutím vysavač pozastavíte, když je v provozu
- Stisknutím spustíte dokování, když je pozastaveno
- Stisknutím zastavíte dokování, když se vrátí do multifunkční stanice
- Stiskněte a podržte po dobu 3 až 5 sekund, aby se aktivovala nebo deaktivovala dětská pojistka
- Stiskněte a podržte po dobu 10 sekund, aby se obnovilo tovární nastavení

### Kontrolka

- Svítí bíle: Pracuje normálně
- Svítí oranžově: Síť odpojena
- Modrá po dobu 2 sekund: Síť je připojena
- Pomalu bliká bíle: Nabíjení (střední/vysoký stav baterie)
- Pomalu bliká oranžově: Nabíjení (nízký stav baterie)
- Pomalu bliká modře: Připojování k síti
- Bliká bíle: Dokování/aktualizace firmwaru/obnovení továrního nastavení
- Bliká oranžově: Chyba robotického vysavače
- Bliká modře: Obnovení Wi-Fi/čekání na připojení k síti

# Přehled o výrobku

## Robotický vysavač

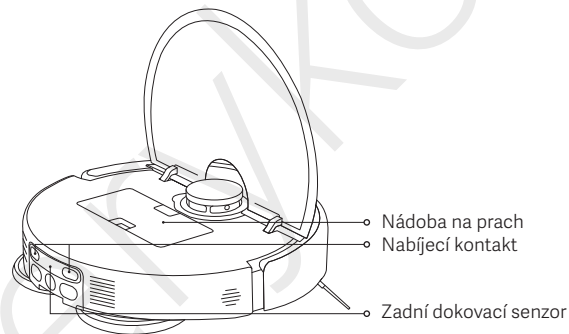
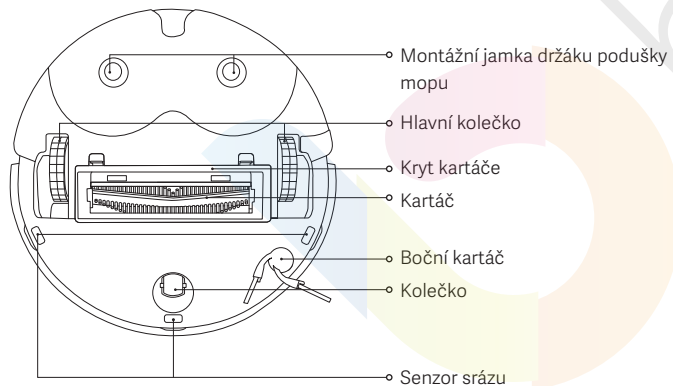
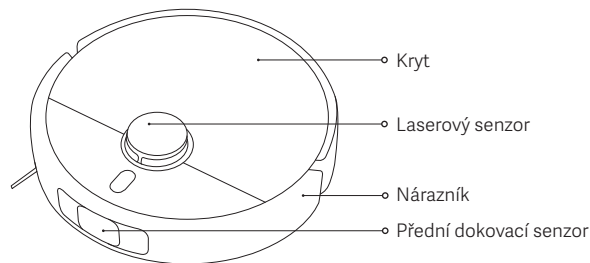

## Nádoba na prach

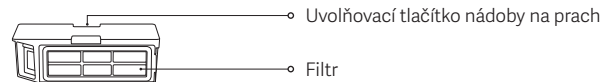

Poznámka: Všechny režimy čištění vyžadují instalaci nádoby na prach. V opačném případě nelze robotický vysavač spustit.

## Montáž podušky mopy



Držák podušky mopy

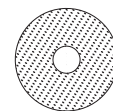

Poduška mopy

# Přehled o výrobku

## Multifunkční stanice

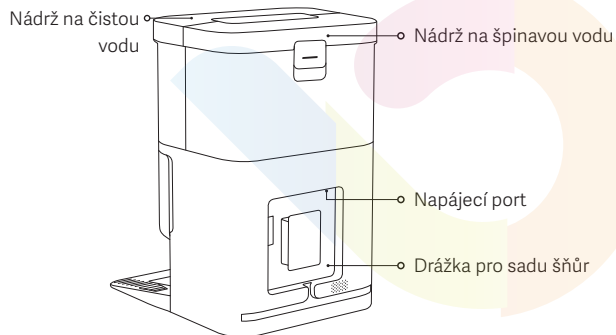
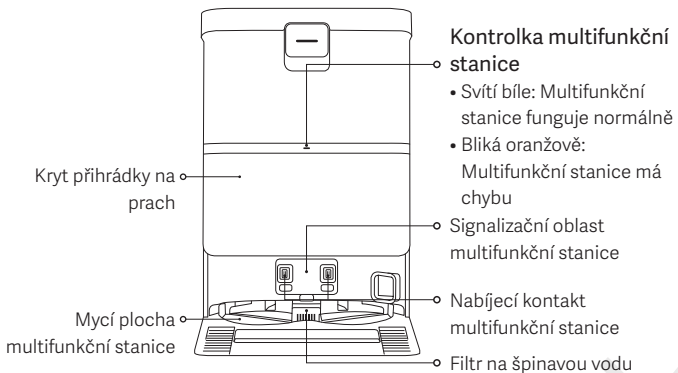

# Před použitím

## Odstranění a instalace

- Odstraňte ochranné pásky na obou stranách robotického vysavače.
- Nainstalujte boční kartáč podle obrázku. Jsou správně nainstalovány, když se ozve „cvaknutí“.

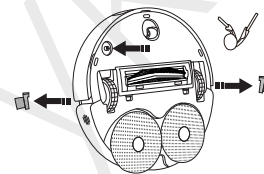

## Umístění multifunkční stanice

- Umístěte multifunkční stanici ke stěně na rovnou podlahu s tvrdým povrchem, například na dřevěnou nebo dlažďovou podlahu. Ujistěte se, že se nachází na místě s dobrým signálem Wi-Fi v blízkosti elektrické zásuvky.
- Zajistěte prostor o délce, výšce a šířce větší než 1,25 m, 1 m, resp. 0,5 m.

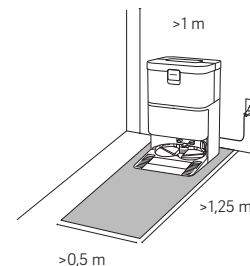

### Poznámky:

- Neumísťujte multifunkční stanici na místo, kde je přímé sluneční světlo nebo kde by jiné předměty mohly blokovat signalizační oblast, protože by to mohlo zhoršit schopnost robotického vysavače vrátit se do multifunkční stanice.
- Kolem multifunkční stanice neumísťujte žádné předměty.
- Nainstalujte nádržku na čistou vodu a nádržku na špinavou vodu na místo.

# Před použitím

## Připojení napájení k multifunkční stanici a nabíjení robotického vysavače

- Zasuňte sadu šňůr do napájecího portu a připojte ji ke zdroji napájení.
- Umístěte robotický vysavač na multifunkční stanici tak, aby byly nabíjecí kontakty zcela zarovnané. Robotický vysavač poté vydá zvukový signál.



### Poznámky:

- Uspořádejte přebytečnou sadu šňůr v drážce pro sadu šňůr, abyste zabránili posunutí multifunkční stanice nebo ztrátě napájení v důsledku přetažení sady šňůr.
- Chcete-li zajistit optimální výkon baterie, před prvním použitím ji plně nabijte.
- Pokud se robotický vysavač nemůže zapnout z důvodu slabé baterie, položte jej přímo na multifunkční stanici, aby se dobil.
- Robotický vysavač se po připojení k multifunkční stanici automaticky zapne a během nabíjení jej nelze vypnout.
- Kontrolky na robotickém vysavači i na multifunkční stanici se vypnou současně 10 minut po úplném nabití robotického vysavače.
- Při prvním použití robotického vysavače postupujte podle pokynů v aplikaci a rychle vytvořte mapu. Doporučujeme sledovat robotický vysavač v průběhu celého procesu, abyste pomohli s úklidem předmětů, které by mohly ovlivnit práci robotického vysavače.
- Ujistěte se, že robotický vysavač začíná od multifunkční stanice, abyste vytvořili přesnou mapu.
- Pokud by se robotický vysavač mohl v některých oblastech zaseknout nebo poškrábat povrch nábytku, nastavte v aplikaci oblasti s omezeným přístupem, aby robotický vysavač do těchto oblastí nevstupoval.

# Jak používat

## Připojení k aplikaci Xiaomi Home

Tento výrobek pracuje s aplikací Xiaomi Home. Používejte aplikaci Xiaomi Home k řízení vašeho zařízení a k interakci s dalšími inteligentními domácími zařízeními.

- Nasnímáním kódu QR stáhněte a nainstalujte aplikaci. Pokud je aplikace už nainstalovaná, budete přesměrováni na stránku nastavení připojení. Nebo vyhledejte v obchodu s aplikacemi text „Xiaomi Home“, abyste ji mohli stáhnout a nainstalovat.
- Otevřete aplikaci Xiaomi Home, klepněte vpravo nahoře na ikonu „+“ a pak podle pokynů přidejte své zařízení.



FC61EDEC



### Poznámky:

- Jsou podporovány pouze sítě Wi-Fi s frekvencí 2,4 GHz.
- Verze aplikace může být aktualizována. Postupujte podle pokynů pro aktuální verzi aplikace.
- Když se robotický vysavač úspěšně připojí k aplikaci Xiaomi Home, úspěšně se připojí k síti. Můžete provést reset Wi-Fi a odpojit ho od sítě.

Problém	Řešení
Robotický vysavač se nemůže připojit k síti Wi-Fi.	<ul style="list-style-type: none"><li>• Zkontrolujte, zda je heslo Wi-Fi správné.</li><li>• Robotický vysavač nepodporuje frekvenční pásmo sítě 5 GHz, připojte jej k síti 2,4 GHz.</li><li>• S připojením Wi-Fi je problém. Resetujte Wi-Fi a stáhněte nejnovější verzi aplikace Xiaomi Home, a pak se zkuste připojit znovu.</li><li>• Ujistěte se, že je robotický vysavač v oblasti s dobrým pokrytím Wi-Fi, poté resetujte jeho Wi-Fi a znovu jej připojte k síti.</li></ul>

# Jak používat

## Resetování Wi-Fi

- Když je robotický vysavač zapnutý, stiskněte a podržte tlačítka  a  po dobu 7 sekund, dokud se nezve hlasová zpráva. Wi-Fi je úspěšně resetována, když kontrolka bliká modře.
- Připojení Wi-Fi resetujte, když je třeba robotický vysavač odpojit od sítě nebo změnit síť.

## Obnovení továrního nastavení

Stiskněte a podržte tlačítko  po dobu 10 sekund, dokud neuslyšíte hlasovou zprávu, a tovární nastavení robotického vysavače bude úspěšně obnoveno.

**Poznámka:** V případě jakéhokoli problému zkuste robotický vysavač nejprve restartovat. Pokud problém přetrvává i po restartu, obnovte tovární nastavení vysavače.

## Instalace příslušenství pro požadovaný režim

Režim vysávání (je nutná instalace nádoby na prach):

Otevřete kryt robotického vysavače a bezpečně nainstalujte nádobu na prach.

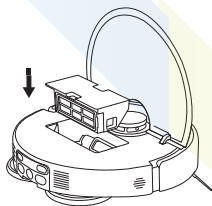

**Poznámka:** Pravidelně čistěte nádobu na prach a filtr, aby nedošlo ke snížení výkonu vysávání.

Režim vysávání a mopování (je nutná instalace nádoby na prach, sestavy podušky mpu, nádržky na čistou vodu a nádržky na špinavou vodu):

1. Nainstalujte podušku mpu podle obrázku, dokud neuslyšíte cvaknutí.

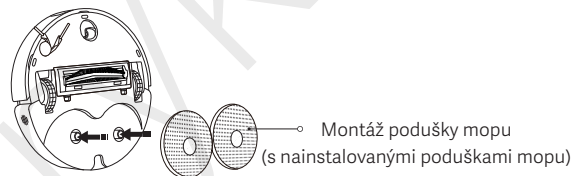

2. Naplňte nádrž na čistou vodu čistou vodou až po značku maximální hladiny vody. Do nádrže na vodu nepřidávejte žádné čisticí ani dezinfekční prostředky.

**VAROVÁNÍ:** Přidání čisticích nebo dezinfekčních prostředků může ovlivnit funkce výrobku a poškodit stroj.

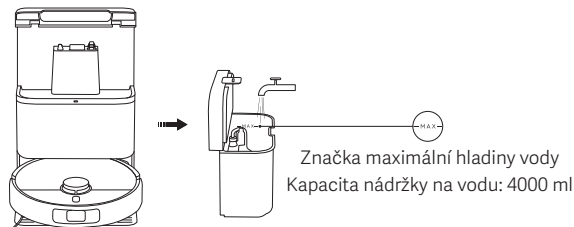

**Poznámky:**

- Nepřidávejte horkou vodu do nádrže na čistou vodu ani do nádrže na špinavou vodu, protože by mohlo dojít k jejich deformaci.
- Funkce robotických vysavačů jsou před opuštěním továrny testovány, proto se v robotickém vysavači mohou vyskytovat zbytky vody. To je normální.

# Jak používat

## Spuštění robotického vysavače



Stisknutím tlačítka  spustíte vysávání a vytírání.

Poznámky:

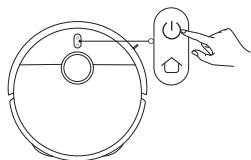
- Při úlohách mopování nastavte virtuální stěny nebo zakázanou oblast v místech, kde jsou koberce.
- Pokud je podlaha příliš mokrá, před použitím funkce vysávání nebo mopování nadbytečnou vodu odstraňte.



## Zapnutí/vypnutí

- Stisknutím a podržením tlačítka  na 3 sekundy zapnete robotický vysavač a rozsvítí se kontrolka.
- Pokud je robotický vysavač zastaven a není nabitý, stiskněte a podržte tlačítko  po dobu 3 sekund, čímž jej vypnete.

Poznámka: Pokud se robotický vysavač nabíjí, automaticky se zapne a nelze jej vypnout.

## Pozastavit

Když je robotický vysavač v provozu, stisknutím libovolného tlačítka na robotickém vysavači jej pozastavte a poté stisknutím tlačítka  pokračujte v úklidu.

Poznámka: Robotický vysavač nezvedejte ani s ním nepohybujte, pokud je zastavený. V opačném případě může dojít k chybám při určování polohy, které by mohly zabránit návratu robotického vysavače do multifunkční stanice nebo způsobit ztrátu mapových dat.

## Režim spánku

- Robotický vysavač přejde do režimu spánku po pozastavení na 10 minut.
- V režimu spánku se kontrolka robotického vysavače vypne. Stisknutím libovolného tlačítka vysavač z režimu spánku probudíte.

Poznámky:

- Robotický vysavač nepřejde do režimu spánku, když je připojen k multifunkční stanici.
- Robotický vysavač se automaticky vypne po 6 hodinách v režimu spánku.

## Dětská pojistka

Stisknutím a podržením tlačítka  po dobu 3 sekund během nabíjení nebo pauzy zapnete nebo vypnete funkci dětské pojistky.

## Čištění podušek mopu

- Během vysávání a mopování bude robotický vysavač pokračovat ve své práci poté, co se automaticky vrátí do multifunkční stanice, aby vyčistil podušky mopu.
- Po vysávání a mopování se robotický vysavač automaticky vrátí do multifunkční stanice, aby vyčistil podušky mopu. Po dokončení úklidu robotický vysavač vysuší podušky mopu a začne se nabíjet.
- Když robotický vysavač přejde do pohotovostního režimu na multifunkční stanici, vyberte v aplikaci Xiaomi Home možnost Čištění podušky mopu a začnete čistit podušky mopu. Po dokončení úklidu začne multifunkční stanice automaticky sušit podušky mopu a nabíjet robotický vysavač.

Poznámka: Čištění podušky mopu se neprovede, pokud nastane některá z následujících podmínek: ztráta napájení multifunkční stanice, robotický vysavač mimo multifunkční stanici, prázdná nádržka na čistou vodu, plná nádržka na špinavou vodu nebo nesprávně nainstalovaná nádržka na vodu.

## Vyprazdňování prachu

Jakmile se robotický vysavač po dokončení úklidu vrátí do stavu nabíjení, spustí multifunkční stanice automatické vyprazdňování prachu.

Poznámky:

- Multifunkční stanice neprovede automatické vyprazdňování prachu, pokud je tato funkce v aplikaci zakázána.
- Multifunkční stanice bude provádět vyprazdňování prachu s frekvencí nastavenou v aplikaci.

## Pokračování v úklidu

Robotický vysavač se automaticky vrátí do multifunkční stanice, aby se nabíjel, když se mu během úklidu vybijí baterie, a po dostatečném nabití bude pokračovat v úklidu tam, kde skončil.

# Péče a údržba

## Čištění filtru na špinavou vodu

- Vyjměte filtr na špinavou vodu a důkladně z něj očistěte všechny vlasy a nečistoty.
- Po vyčištění filtr na špinavou vodu opět řádně nainstalujte.

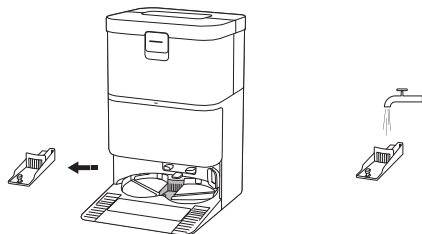

## Čištění mycí plochy multifunkční stanice

V aplikaci povolte asistované čištění multifunkční stanice a podle pokynů čištění dokončete.

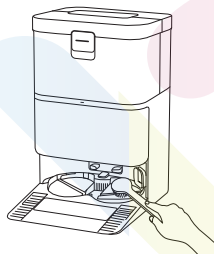

### Poznámky:

- Ujistěte se, že je robotický vysavač na multifunkční stanici.
- Během každodenního používání nebo čištění multifunkční stanice nenakláňejte. Pokud se v mycí ploše multifunkční stanice shromáždí voda, otřete ji do sucha hadříkem.

## Čištění nádržky na špinavou vodu

Nádržku na špinavou vodu vyjměte a vyčistěte neprodleně po vyčištění podušek mopu, abyste zabránili vzniku zápachu a plísní.

**Poznámka:** Plovák v nádržce na čistou vodu i plováková koule v nádržce na špinavou vodu jsou pohyblivé. Nepoužívejte nadměrnou sílu, aby nedošlo k poškození.

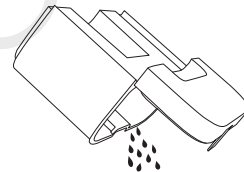

## Výměna jednorázového sáčku

1. Otevřete kryt přihrádky na prach, vyjměte použitý jednorázový sáček a pevně nainstalujte nový jednorázový sáček.
2. Kryt přihrádky na prach opět nasadte na své místo. Pevně jej stiskněte, dokud neuslyšíte zvuk cvaknutí, abyste se ujistili, že je správně nainstalován.

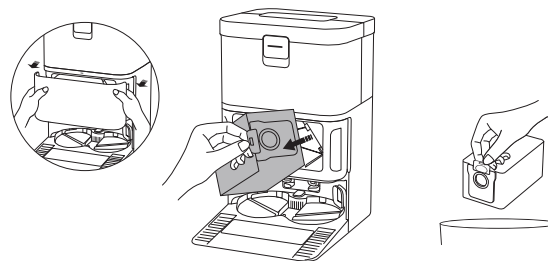

**Poznámka:** Zatáhnutím za rukojeť směrem nahoru jednorázový sáček utěsníte, aby se účinně zabránilo úniku prachu nebo nečistot.

# Péče a údržba

## Čištění nádoby na prach a filtru

1. Otevřete kryt robotického vysavače a stisknutím tlačítka pro uvolnění nádoby na prach vyjměte nádobu na prach z robotického vysavače.

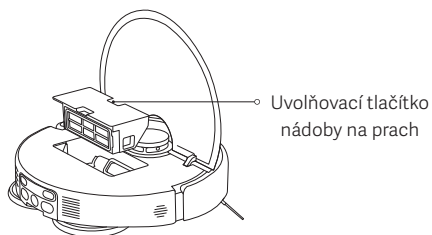

2. Vyjměte filtr podle obrázku, odstraňte nečistoty z nádoby na prach vyčistěte filtr. Poté nádobu na prach a filtr v případě potřeby omyjte čistou vodou a před opětovnou instalací je osušte.

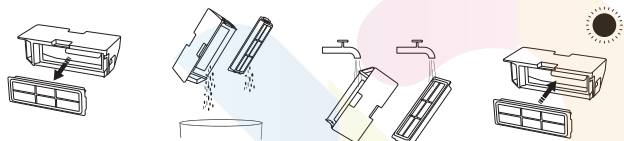

### Poznámky:

- Nepokoušejte se čistit filtr kartáčem nebo prsty.
- Časté oplachování se nedoporučuje, jinak by mohlo dojít k poškození filtru.
- K čištění nádoby na prach a filtru používejte pouze čistou vodu. Nepoužívejte čisticí prostředky.

## Čištění podušky mpu

Odstraňte podušku mpu z jejího držáku, poté ji umyjte a osušte.



## Čištění bočního kartáče a kolečka

1. Otočte robotický vysavač vzhůru nohama a vytáhněte boční kartáč a kolečko nahoru.
2. Vyčistěte všechny vlasy nebo nečistoty, které mohly uvíznout na bočním kartáči a kolečku.
3. Znovu nasadte boční kartáč a kolečko.

Poznámka: Po vyčištění ihned znovu nasadte boční kartáč a kolečko.

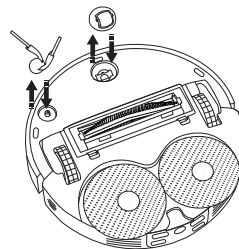

# Péče a údržba

## Čištění kartáče

1. Otočte robotický vysavač vzhůru nohama a stisknutím dvou svorek sejměte kryt kartáče.
2. Vyměňte kartáč a vytáhněte odnímatelný koncový kryt, abyste vyčistili nečistoty.
3. Po vyčištění znovu nasadte odnímatelný koncový kryt, kartáč a kryt kartáče v pořadí. Kryt kartáče je nainstalován na místě, když se ozve „cvaknutí“.

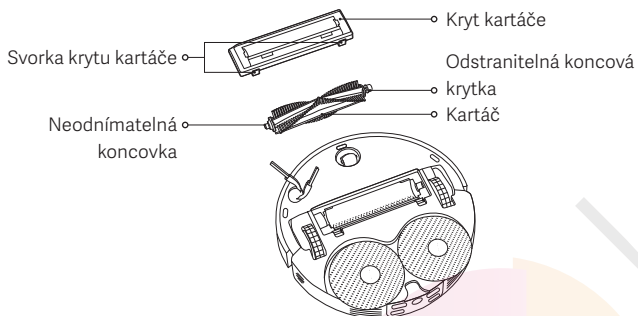

## Čištění hřebenu

1. Hřeben vytrhněte ze svorek pomocí nástroje a vyjměte jej podle obrázku.
2. Vyčistěte hřeben a znovu jej nainstalujte poté, co se ujistíte, že je suchý.

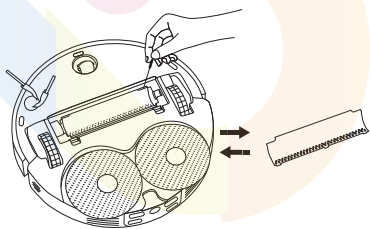

## Čištění senzorů a nabíjecích kontaktů

Senzory a nabíjecí kontakty prosím pravidelně čistěte měkkým suchým hadříkem.

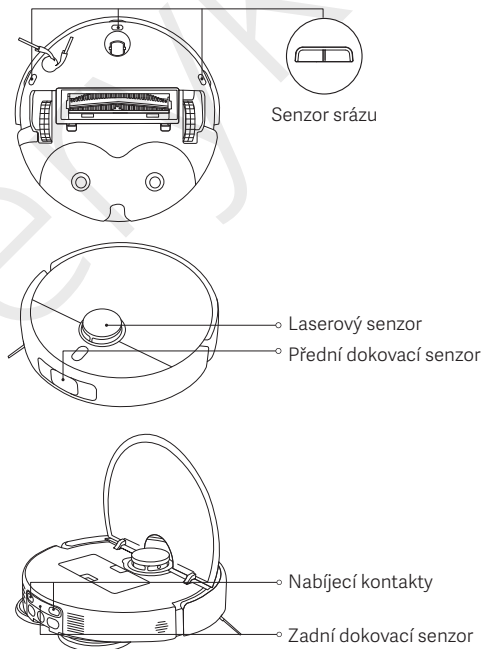

**Poznámka:** K čištění senzorů a nabíjecích kontaktů nepoužívejte čisticí prostředky, aerosolové čisticí prostředky ani jiné chemické prostředky.

# Péče a údržba

Díly	Frekvence údržby	Četnost výměny
Boční kartáč	Každé 2 týdny	3–6 měsíců
Kartáč		6–12 měsíců
Filtr		3–6 měsíců
Kryt kartáče	/	3–6 měsíců (nebo po opotřebení)
Poduška mopu	/	1–3 měsíce (nebo po opotřebení)
Jednorázový sáček	/	2,5 měsíce (nebo až se naplní)
Nádoba na prach	Vyčistěte podle potřeby	/
Nádrž na čistou vodu	Každé 2 týdny	
Nádrž na špinavou vodu	Po každém použití	
Filtr na špinavou vodu	Každý měsíc	
Mycí plocha multifunkční stanice		
Kolečko		
Laserový senzor		

Díly	Frekvence údržby	Četnost výměny
Přední dokovací senzor	Každý měsíc	/
Senzor srážu		
Zadní dokovací senzor		
Nabíjecí kontakty		
Robotický vysavač		
Multifunkční stanice		
Nabíjecí kontakt multifunkční stanice		
Signalizační oblast multifunkční stanice		

## Poznámky:

- Četnost výměny je pouze orientační. Pokud je díl poškozený, je nutné jej vyměnit okamžitě, aby byl zajištěn efektivní úklid.
- Chcete-li robotický vysavač přemístit nebo přepravit, vyprázdněte nádržku na čistou a špinavou vodu, aby nedošlo k poškození při přepravě.

# Běžné problémy

Problém	Možná příčina a řešení
Robotický vysavač se nemohl zapnout ani zahájit úklid.	Úroveň nabití baterie je nízká. Dobijte robotický vysavač a poté to zkuste znovu.
Robotický vysavač se nemohl vrátit do multifunkční stanice a nabít se.	V okolí multifunkční stanice je příliš mnoho překážek. Umístěte multifunkční stanici do otevřenějšího prostoru. Robotický vysavač je příliš daleko od multifunkční stanice. Přesuňte jej blíže k multifunkční stanici a zkuste to znovu.
Robotický vysavač se chová nestandardně.	Vypněte robotický vysavač a pak ho znovu zapněte.
Robotický vysavač vydává při úklidu podivné zvuky.	Do kartáče, bočního kartáče nebo jednoho z hlavních kol se mohl zachytit cizí předmět. Vypněte robotický vysavač a odstraňte, pokud možno, všechny nečistoty.
Robotický vysavač již neuklízí účinně nebo za sebou nechává prach.	Nádoba na prach je plná. Vyčistěte ji. Jednorázový sáček je plný, vyměňte jej. Je zanesený filtr, vyčistěte ho. V kartáči se mohl zachytit cizí předmět. Vyčistěte kartáč.
Robotický vysavač je offline nebo se nemůže připojit k aplikaci Xiaomi Home.	Signál Wi-Fi je slabý. Ujistěte se, že se robotický vysavač a multifunkční stanice nacházejí v oblasti se silným signálem Wi-Fi. S připojením Wi-Fi je problém. Resetujte Wi-Fi robotického vysavače a stáhněte nejnovější verzi aplikace Xiaomi Home a poté se zkuste znovu připojit.

Problém	Možná příčina a řešení
Robotický vysavač nepokračuje v úklidu.	Zkontrolujte, že robotický vysavač není v režimu DND, který robotickému vysavači brání v pokračování úklidu. Úklid se neobnoví, pokud se robotický vysavač vrátí do multifunkční stanice k nabíjení pomocí tlačítka na něm nebo v aplikaci Xiaomi Home, případně ručně.
Robotický vysavač se nenabíjí.	Ujistěte se, že je kolem multifunkční stanice dostatek volného prostoru a její nabíjecí kontakty jsou zbaveny prachu a jiných nečistot. Okolní teplota je příliš nízká nebo příliš vysoká. Ujistěte se, že je teplota 0 °C až 40 °C, a poté znovu nabijte.
Robotický vysavač neprovádí plánované úklidy.	Zkontrolujte, že je robotický vysavač připojený k síti, jinak nemůže synchronizovat čas a provádět naplánované úklidy. Ujistěte se, že robotický vysavač není nastaven do režimu Nerušit. Režim Nerušit zabrání robotickému vysavači provádět naplánované úklidy.
Multifunkční stanice neprovádí čištění podušky mopu.	V nádržce na čistou vodu není dostatek vody. Naplňte ji čistou vodou a zkuste to znovu. Nádržka na špinavou vodu je plná. Vylijte špinavou vodu, vyčistěte nádržku na špinavou vodu a pak to zkuste znovu. Hladina vody v mycí ploše je příliš vysoká. Včas odstraňte vodu. Zkontrolujte, zda je filtr na špinavou vodu nainstalován na svém místě.

# Řešení problémů

Chybová výzva	Možná příčina a řešení
Vyčistěte prosím všechny cizí předměty z oblasti laserového senzoru.	Odstraňte všechny cizí předměty, které mohou blokovat nebo překážet laserovému senzoru, nebo robotický vysavač přemístěte na jiné místo a znovu jej spusťte.
Otřete senzor srázu a přesuňte robotický vysavač na nové místo, kde se spustí.	Část robotického vysavače může být mimo podlahu, změňte polohu robotického vysavače a znovu ho spusťte. Nebo mohou být senzory srázu zašpiněné, otřete je do sucha.
Chyba nárazníku. Zkontrolujte prosím, zda se nárazník může správně odrazit.	Kolizní nárazník se zasekl. Jemně na něj poklepejte, abyste odstranili cizí předměty; pokud tam žádné cizí předměty nejsou, přemístěte robotický vysavač na nové místo a zapněte jej.
Přesuňte před spuštěním úklidu robotický vysavač na rovný povrch.	Po umístění přístroje na rovný povrch jej znovu spusťte.
Odstraňte prosím všechny překážky v okolí robotického vysavače.	Robotický vysavač se mohl zachytit nebo zaseknout. Odstraňte z jeho okolí všechny překážky.
Nádoba na prach odinstalována.	Nainstalujte nádobu na prach a filtr a zkontrolujte, zda jsou zajištěny na svém místě.
Nádržka na čistou vodu není nainstalována nebo je zjištěn nedostatek vody.	Znovu nainstalujte nádržku na čistou vodu a naplňte ji čerstvou vodou. Ujistěte se, že je nainstalována na svém místě.
Nádržka na špinavou vodu nainstalovaná nebo naplněná.	Vyprázdněte a vyčistěte nádržku na špinavou vodu a poté ji znovu nainstalujte. Ujistěte se, že je nainstalována na svém místě.

Chybová výzva	Možná příčina a řešení
Jednorázový sáček není nainstalován.	Znovu nainstalujte jednorázový sáček a zkontrolujte, zda je nainstalován na svém místě.
Hladina vody v mycí ploše multifunkční stanice je příliš vysoká. Včas odstraňte vodu.	Zkontrolujte a vyčistěte mycí plochu multifunkční stanice.
Nebylo možné vrátit se k nabíjení. Umístěte robotický vysavač na multifunkční stanici ručně.	Robotický vysavač nedokázal rozpoznat polohu multifunkční stanice. Umístěte robotický vysavač zpět na multifunkční stanici, aby se mohl nabít.
Úroveň nabití baterie je nízká, dobijte ji.	Robotický vysavač nelze normálně zapnout z důvodu slabé baterie. Umístěte robotický vysavač zpět na multifunkční stanici, aby se mohl nabít.

# Parametry

## Robotický vysavač

Název	Robotický vysavač
Model	OV43GL
Rozměry výrobku	355 × 353,5 × 93 mm
Čistá hmotnost	3,7 kg
Čistá hmotnost (s příslušenstvím)	10,3 kg
Jmenovitý výkon	55 W
Jmenovité napětí	14,4 V $\overline{=}$
Nabíjecí napětí	20 V $\overline{=}$
Doba nabíjení	≤ 6 h
Lithium-iontový akumulátor	4800 mAh (jmenovitá kapacita) 5200 mAh (nominální kapacita)
Provozní frekvence	2400–2483,5 MHz
Maximální výstupní výkon	< 20 dBm
Bezdrátová konektivita	Wi-Fi IEEE 802.11 b/g/n 2,4 GHz Bluetooth 5.0
Spotřeba energie	Pohotovostní režim: ≤0,5 W Pohotovostní režim při připojení na síť: ≤2,0 W
Doba do přechodu do stavu	Pohotovostní režim: ≤20 min Pohotovostní režim při připojení na síť: ≤20 min

Při běžném použití tohoto zařízení by se měla udržovat vzdálenost mezi anténou a tělem uživatele alespoň 20 cm.

## Multifunkční stanice

Model	OV43-JZGL
Jmenovitý příkon	220–240 V $\sim$ 50/60 Hz
Jmenovitý výstup	20 V $\overline{=}$ 0,9 A
Výkon (nabíjení + sušení vzduchem)	23 W
Výkon (čištění)	15 W
Výkon (vyprazdňování prachu)	440 W
Rozměry výrobku	328 × 415,5 × 507,5 mm
Spotřeba energie	Pohotovostní režim: ≤ 0,5 W
Doba do přechodu do stavu	Pohotovostní režim: ≤ 20 min

# Informace o shodě s předpisy

## EU – Prohlášení o shodě



Společnost Xiaomi Communications Co., Ltd. tímto prohlašuje, že rádiové zařízení typu OV43GL je v souladu se směrnicí 2014/53/EU. Úplné znění prohlášení o shodě pro EU je k dispozici na následující internetové adrese: <https://www.mi.com/global/support/terms/declaration>

## Informace o likvidaci a recyklaci OEEZ



Všechny výrobky označené tímto symbolem jsou odpadní elektrická a elektronická zařízení (OEEZ, jak je uvedeno ve směrnici 2012/19/EU), která by neměla být mísená s netříděným domovním odpadem. Místo toho byste měli chránit lidské zdraví a životní prostředí odevzdáním zařízení na sběrném místě, které je určeno k recyklaci odpadních elektrických a elektronických zařízení a stanoveno vládou nebo místními úřady. Správná likvidace a recyklace pomohou zabránit potenciálním negativním dopadům na životní prostředí a lidské zdraví. Více informací o umístění a podmínkách těchto sběrných míst se dozvíte od montážního technika nebo místních úřadů.

# UPOZORNĚNÍ K ZÁRUČE

TATO ZÁRUKA VÁM DÁVÁ ZVLÁŠTNÍ PRAVA, PŘIČEMŽ DALŠÍ PRAVA MŮŽETE MÍT NA ZÁKLADĚ ZÁKONŮ VAŠÍ ZEMĚ, PROVINCE NEBO STÁTU. V NĚKTERÝCH ZEMÍCH, PROVINCIÍCH NEBO STÁTECH MŮŽE BÝT ZÁKONEM ULOŽENA MINIMÁLNÍ ZÁRUČNÍ DOBA. MIMO ZÁKONNÉHO VYMEZENÍ SPOLEČNOST XIAOMI NEVYLUČUJE, NEOMEZUJE ANI NERUŠÍ JINÁ PRAVA, KTERÁ MŮŽETE MÍT. CHCETE-LI PLNĚ POROZUMĚT SVÝM PŘÁVŮM, DOPORUČUJEME VÁM PROSTUDOVAŤ ZÁKONY VAŠÍ ZEMĚ, PROVINCE NEBO STÁTU.

## 1. OMEZENÁ ZÁRUKA NA PRODUKT

Společnost Xiaomi zaručuje, že produkty nebudou během záruční doby při běžném používání a při používání v souladu s příslušnou uživatelskou příručou produktu vykazovat vady v materiálech ani zpracování. Doba platnosti a podmínky týkající se zákonných záruk jsou uvedeny v příslušných místních zákonech. Další informace o výhodách spotřebitelských záruk naleznete na oficiálních webových stránkách společnosti Xiaomi <https://www.mi.com/global/support/warranty>.

Společnost Xiaomi zaručuje původnímu kupujícímu, že produkt Xiaomi nebude během výše uvedené doby při běžném používání vykazovat vady v materiálech ani zpracování.

Společnost Xiaomi nezaručuje, že provoz produktu bude nepřerušovaný nebo bezchybný.

Společnost Xiaomi není odpovědná za škody vyplývající z nedodržování pokynů souvisejících s používáním produktu.

## 2. NÁPRÁVNÉ PROSTŘEDKY

V případě zjištění hardwarové závady a podání platné reklamace u společnosti Xiaomi během záruční doby společnost Xiaomi buď (1) bezplatně produkt opraví, (2) nahradí produkt nebo (3) vrátí peníze za produkt, bez případných nákladů na dopravu.

## 3. JAK ZAJISTIT ZÁRUČNÍ OPRAVU

K zajištění záruční opravy je třeba dodat produkt v původním balení nebo

# UPOZORNĚNÍ K ZÁRUCE

podobném balení, které zajistí stejný stupeň ochrany produktu, na adresu určenou společností Xiaomi. S výjimkou případů, kdy je to zakázáno platnými právními předpisy, společnost Xiaomi může před přijetím záruční opravy vyžadovat předložení dokladu o nákupu a/nebo splnění požadavků na registraci.

## 4. VÝJIMKY A OMEZENÍ

Nestanoví-li společnost Xiaomi jinak, tato omezená záruka se vztahuje pouze na produkt vyrobený společností Xiaomi nebo pro společnost Xiaomi, který může být identifikován ochrannou známkou, obchodní značkou nebo logem „Xiaomi“ nebo „Mi“. Omezená záruka se nevztahuje na žádné: (a) škody způsobené zásahy přírody nebo vyšší moci, například údery blesku, tornády, povodní, požárem, zemětřesením nebo jinými vnějšími příčinami; (b) nedbalostí; (c) komerčním využitím; (d) změny nebo úpravy jakékoli části Produktu; (e) škody způsobené použitím s produkty jiných výrobců než Xiaomi; (f) škody způsobené nehodou, zneužitím nebo nesprávným použitím; (g) škody způsobené provozem produktem mimo přípustné nebo předpokládané použití popsané společností Xiaomi nebo s nesprávným napětím nebo zdrojem napájení, nebo (h) škody způsobené opravou (včetně vylepšení a rozšíření) provedenou osobou, která není zástupcem společnosti Xiaomi.

Na vaší odpovědnosti je zálohování veškerých dat, softwaru nebo jiných materiálů, které máte v produktu uloženy nebo instalovány. Je pravděpodobné, že tato data, software nebo jiné materiály v zařízení budou během procesu opravy ztraceny nebo přeformátovány a společnost Xiaomi není za takové škody nebo ztráty odpovědná.

Žádný prodejce, agent ani zaměstnanec společnosti Xiaomi není oprávněn provádět jakékoli úpravy, rozšíření nebo doplnění této omezené záruky. Pokud bude jakákoli ze smluvních podmínek shledána nezákonnou nebo nevyzpytatelnou, zákonnost nebo vymahatelnost zbývajících smluvních podmínek nebude ovlivněna nebo narušena.

S výjimkou případů, kdy to zakazují zákony nebo jinak přislíbila společnost Xiaomi, jsou poprodejní služby omezeny na zemi nebo region původního nákupu. Na produkty, které nebyly řádně dovezeny a/nebo nebyly řádně vyrobeny společností Xiaomi a/nebo nebyly řádně pořízeny od společnosti Xiaomi nebo

oficiálního prodejce produktů Xiaomi, se stávající záruky nevztahují. Na základě platných zákonů můžete získat záruky od neoficiálního prodejce, který produkt prodal. Společnost Xiaomi vás proto vyzývá, abyste kontaktovali prodejce, od kterého jste produkt zakoupili.

Současné záruky se nevztahují na Hongkong a Tchaj-wan.

## 5. PŘEDPOKLÁDANÉ ZÁRUKY

S výjimkou případů, kdy je to zakázáno platnými právními předpisy, budou všechny předpokládané záruky (včetně záruk vztahujících se k obchodovatelnosti a vhodnosti pro určitý účel) omezeny na dobu, která nepřesáhne dobu trvání této omezené záruky. Některé jurisdikce nepovolují omezení trvání předpokládané záruky, takže výše uvedené omezení se na takové případy nemusí vztahovat.

## 6. OMEZENÍ ŠKOD

S výjimkou případů, kdy je to zakázáno platnými právními předpisy, společnost Xiaomi neodpovídá za případné náhodné, nepřímé, zvláštní nebo následné škody, včetně ztráty zisku, výnosů nebo dat, škody vyplývající z jakéhokoli porušení výslovné nebo předpokládané záruky nebo podmínky, nebo podle jakékoliv jiné právní teorie, a to i v případě, že společnost Xiaomi byla o možnosti takových škod informována. Některé jurisdikce nepovolují vyloučení nebo omezení odškodnění za zvláštní, nepřímé nebo následné škody, takže výše uvedené omezení nebo vyloučení se na vás nemusí vztahovat.

## 7. KONTAKTY NA SPOLEČNOST XIAOMI

Zákazníci mohou navštívit web: <https://www.mi.com/global/support/warranty>  
Kontaktní osobou pro poprodejní servis může být jakákoli osoba v autorizované servisní síti společnosti Xiaomi, autorizovaní distributoři společnosti Xiaomi nebo konečný prodejce, který vám produkty prodal. V případě pochybností kontaktujte příslušnou osobu, kterou společnost Xiaomi určila.

Další informace naleznete na webových stránkách [www.mi.com](http://www.mi.com)  
Výrobce: Xiaomi Communications Co., Ltd.  
Adresa: #019, 9th Floor, Building 6, 33 Xí'erqi Middle Road, Haidian  
District, Beijing, 100085, China

Dovozce:  
Beryko s.r.o.  
Pod Vinicemi 931/2, 301 00 Plzeň  
[www.beryko.cz](http://www.beryko.cz)



PAP